

Yaklaşım sensörleri SMT/SME-10F, C-kanal için

Teknik özellikler

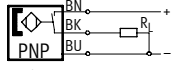

ör: N/A kontak, PNP, kablolu

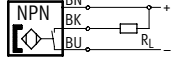

ör: N/A kontak, NPN, kablolu

Malzemeler

Gövde:

SMT: Polyamid

SME: Polyamid, polifenilen sülfid, yüksek alaşımlı paslanmaz çelik, nikel kaplı pirinç, poliüretan

Kablo kılıfı: Poliüretan



Teknik özellikler		CAD verilerini indirmek için → www.festo.com					
SMT-10F-		PS-...-OE	PS-...-M5D	PS-...-M8D	NS-...-OE	NS-...-M8D	ZS-...-OE
Ölçüm prensibi		Manyetik dirençli					
Anahtarlama çıkışı		PNP	PNP/NPN	PNP	NPN	Kontaksız, 2-telli	
Anahtarlama elemanı fonksiyonu		N/A kontak					
Çalışma gerilimi aralığı	[V DC]	5 ... 30					10 ... 30
Maks. çıkış akımı	[mA]	-	200	-	200	50	
Montaj tipi		C-kanala takılır, silindirik profilli ile gömülü					
Bağlantı yönü		Hat tipi					
		Yanal	-	Yanal			
Kablo uzunluğu	[m]	2,5	0,3	0,3	2,5	0,3	2,5
Uzunluk/genişlik/yükseklik	[mm]	22/3/5 (20/3/8) ¹⁾	22/3/5	22/3/5 (20/3/8) ¹⁾	22/3/5 (20/3/8) ¹⁾	22/3/5 (20/3/8) ¹⁾	22/3/5 (20/3/8) ¹⁾

SME-10F-		DS-...-OE	DS-...-M5D	DS-...-M8D	ZS-...-OE	
Ölçüm prensibi		Manyetik akım				
Anahtarlama çıkışı		Kontak, iki kutuplu				Kontak, iki kutuplu, LED fonksiyonsuz
Anahtarlama elemanı fonksiyonu		N/A kontak				
Çalışma gerilimi aralığı	[V DC]	10 ... 30				5 ... 30
	[V AC]	10 ... 30				5 ... 30
Maks. çıkış akımı	[mA]	500				100
Montaj tipi		C-kanala takılır, kanala üstten takılır				
Bağlantı yönü		Hat tipi				
		Yanal	-	Yanal		
Kablo uzunluğu	[m]	2,5	0,3	0,3	2,5	
Uzunluk/genişlik/yükseklik	[mm]	22/3/5 (20/3/8) ¹⁾	22/3/5	22/3/5 (20/3/8) ¹⁾	22/3/5 (20/3/8) ¹⁾	

1) Parantez içindeki değer yandan bağlantı için.

Pin dağılımı M8D, DIN EN 60947-5-2'ye uygun

PS/NS/DS			
Soket, 3-pin			
M8x1	Pin	Kablo rengi	Dağılım
	1	Kahverengi	+
	3	Mavi	-
	4	Siyah	Çıkış

PS			
Soket, 3-pin			
M5x0,5	Pin	Kablo rengi	Dağılım
	1	Kahverengi	+
	3	Mavi	-
	4	Siyah	Çıkış

Çalışma şartları

Ortam sıcaklığı	[°C]	-20 ... +60
Ortam sıcaklığı esnek kablo montajı ile	[°C]	-5 ... +60

Yaklaşım sensörleri SMT/SME-10F, C-kanal için

Sipariş kodu	
	10F - 24V
Tip	
SMT	Yaklaşım sensörü, manyetik dirençli
SME	Yaklaşım sensörü, manyetik dilli
Tasarım	
10F	C-kanal için, üstten kanala takılır
Anahtarlama çıkışı, anahtarlama elemanı fonksiyonu	
SMT	
PS	PNP, N/A kontak, 3-telli
NS	NPN, N/O kontak, 3-telli
ZS	Kontaksız, 2-telli, N/A kontak
SME	
DS	N/O kontak, 3-telli
ZS	N/O kontak, 2-telli
Nominal çalışma gerilimi	
24V	24 V DC
Elektriksel bağlantı, kablo uzunluğu, bağlantı yönü	
K0,3L	Kablo, 0,3 m, hat tipi 1 3
K0,3Q	Kablo, 0,3 m, yandan 1 4
K2,5L	Kablo, 2,5 m, hat tipi 2
K2,5Q	Kablo, 2,5 m, yandan 2
Bağlantı teknolojisi	
M5D	M5x0,5 soketli kablo 5
M8D	M8x1 soketli kablo 1
OE	Açık uç

- 1 Yalnız anahtarlama çıkışlı, anahtarlama elemanı fonksiyonu PS, NS, DS.
2 Yalnız OE bağlantı teknolojisi ile.
3 OE bağlantı teknolojisi ile değil.
4 Yalnız M8D bağlantı teknolojisi ile.
5 Yalnız anahtarlama çıkışlı, anahtarlama elemanı fonksiyonu PS, DS.

Sipariş örneği:

SMT-10F-PS-24V-K0,3L-M8D

Yaklaşım sensörü, manyetik dirençli - C-kanal için, kanala üstten takılır - PNP, N/A kontak, 3-telli - 24 V DC - kablo, 0,3 m - bağlantı anahtarlama eksenine dik açılı - M8x1 soketli kablo

Yaklaşım sensörleri SMT/SME-10, C-kanal için

Teknik özellikler

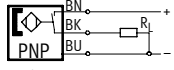

ör: N/A kontak, PNP, kablolu

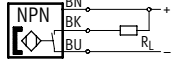

ör: N/A kontak, NPN, kablolu

Malzemeler

Gövde:

SMT: Polyamid, nikel kaplı piring

SME: Polifenilen sülfid, yüksek alaşımlı

paslanmaz çelik, nikel kaplı piring,

poliüretan

Kablo kılıfı: Poliüretan



Teknik özellikler		CAD verilerini indirmek için → www.festo.com	
SMT-10-		PS	NS
Ölçüm prensibi		Manyetik dirençli	
Anahtarlama çıkışı		PNP	NPN
Anahtarlama elemanı fonksiyonu		N/A kontak	
Çalışma gerilimi aralığı	[V DC]	10 ... 30	
Maks. çıkış akımı	[mA]	200	
Montaj tipi		C-kanala takılır, kanala boylamasına takılır	
Bağlantı yönü		Hat tipi	
		Yanal	
Kablo uzunluğu	[m]	0,3	0,3
		2,5	2,5
Uzunluk/genişlik/yükseklik	[mm]	22/4/6 (19/6/9) ¹⁾	22/4/6 (19/6/9) ¹⁾

SME-10-	
Ölçüm prensibi	Manyetik akım
Anahtarlama çıkışı	Konvansiyonel kontak, iki kutuplu
Anahtarlama elemanı fonksiyonu	N/A kontak
Çalışma gerilimi aralığı	[V DC] 12 ... 27
	[V AC] 12 ... 27
Maks. çıkış akımı	[mA] 100
Montaj tipi	C-kanala takılır, kanala boylamasına takılır
Bağlantı yönü	Hat tipi
	Yanal
Kablo uzunluğu	[m] 0,3
	2,5
Uzunluk/genişlik/yükseklik	[mm] 22/4/6 (19/6/9) ¹⁾

1) Parantez içindeki değer yandan bağlantı için.

Pin dağılımı, DIN EN 60947-5-2'ye uygun

Soket, 3-pin

M8x1	Pin	Kablo rengi	Dağılım
	1	Kahverengi	+
	3	Mavi	-
	4	Siyah	Çıkış

Çalışma şartları

	SMT-10	SME-10
Ortam sıcaklığı	[°C] -20 ... +60	-20 ... +70
Ortam sıcaklığı esnek kablo montajı ile	[°C] -5 ... +60	-5 ... +70

Yaklaşım sensörleri SMT/SME-10, C-kanal için

Sipariş kodu

	10		LED	24
--	----	--	-----	----

Tip	
SMT	Yaklaşım sensörü, manyetik dirençli
SME	Yaklaşım sensörü, manyetik dilli

Tasarım	
10	C-kanal için, sondan takılır

Anahtarlama çıkışı, anahtarlama elemanı fonksiyonu	
SMT	
PS	PNP, N/A kontak, 3-telli
NS	NPN, N/O kontak, 3-telli
SME	
-	N/O kontak, 3-telli

Elektriksel bağlantı, kablo uzunluğu, bağlantı yönü	
KL	Kablo, 2,5 m, hat tipi
KQ	Kablo, 2,5 m, yandan
SL	M8x1 soketli kablo, 0,3 m, hat tipi
SQ	M8x1 soketli kablo, 0,3 m, yandan

Anahtarlama durumu göstergesi	
LED	Sarı LED

Nominal çalışma gerilimi	
24	24 V DC

Sipariş örneği:

SME-10-KL-LED-24

Yaklaşım sensörü, manyetik dilli - C-kanal için, sondan takılır - N/A kontak, 3-telli - kablo, 2,5 m - anahtarlama eksenine aynı hizada - sarı LED anahtarlama durumu göstergesi - 24 V DC

Yaklaşım sensörleri SMT/SME-10, C-kanal için

Ekipmanlara genel bakış

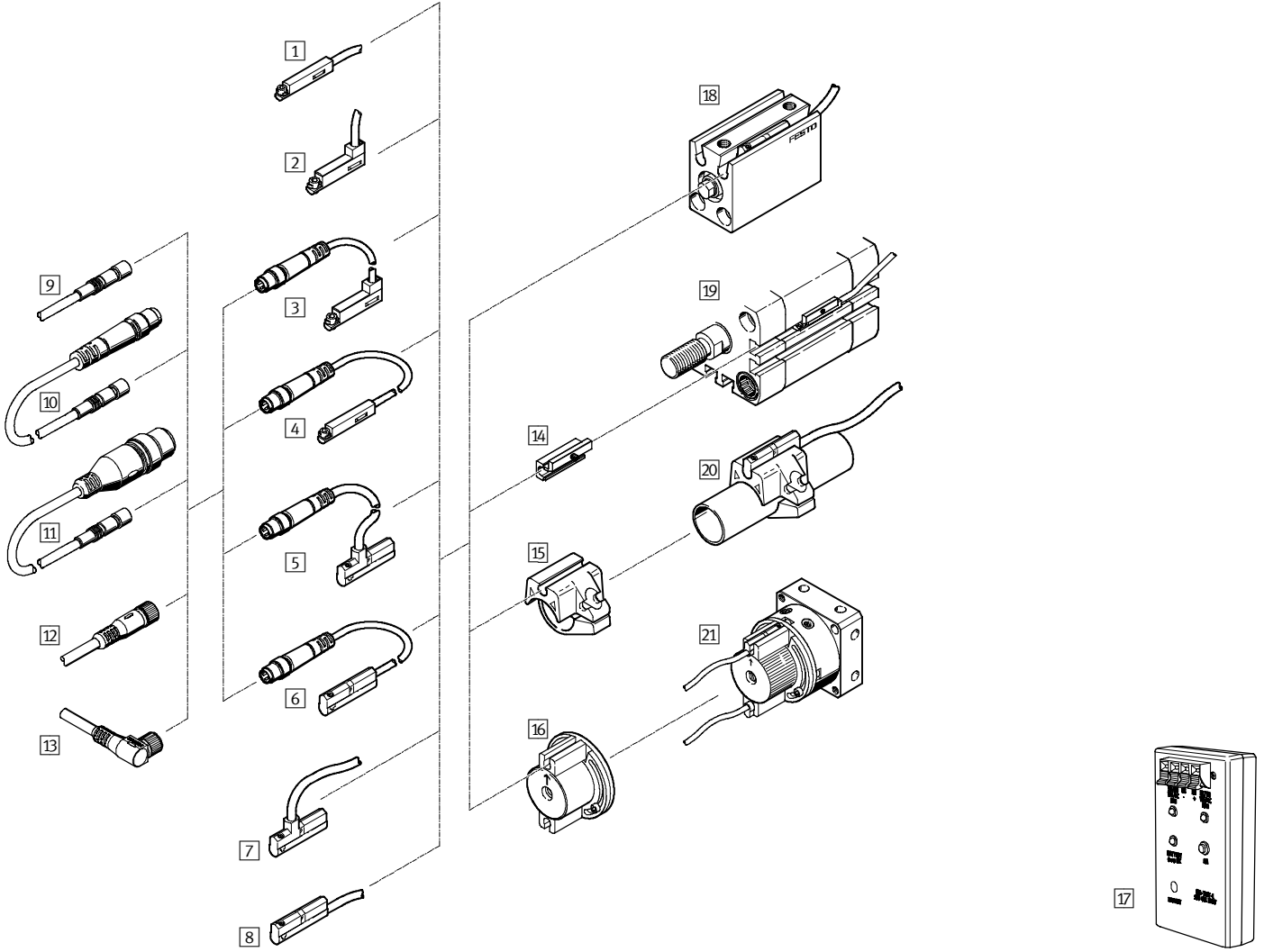







10



Montaj eklentileri ve aksesuarlar	→ Sayfa/İnternet
1 Yaklaşım sensörü SM...-10F...-K2,5L-OE, kablolu	E-652
2 Yaklaşım sensörü SM...-10F...-K2,5Q-OE, kablolu	E-652
3 Yaklaşım sensörü SM...-10F...-K0,3Q-M..., kablolu ve soketli	E-652
4 Yaklaşım sensörü SM...-10F...-K0,3L-M..., kablolu ve soketli	E-652
5 Yaklaşım sensörü SM...-10-SQ, kablolu ve soketli	E-654
6 Yaklaşım sensörü SM...-10-SL, kablolu ve soketli	E-654
7 Yaklaşım sensörü SM...-10-KQ, kablolu	E-654
8 Yaklaşım sensörü SM...-10-KL, kablolu	E-654
9 Bağlantı kablosu NEBU-M5G4-5-Q3-LE3	E-657
10 Bağlantı kablosu NEBU-M5G4-1-Q3-M8G3	E-657
11 Bağlantı kablosu NEBU-M5G4-1-Q3-M12G4	E-657
12 Bağlantı kablosu NEBU-M8G3	E-657

Montaj eklentileri ve aksesuarlar	→ Sayfa/İnternet
13 Bağlantı kablosu NEBU-M8W3	E-657
14 SMBN-10 montajı	E-657
15 Montaj kiti SMBR-10	E-657
16 Montaj kiti WSM...-SME-10	E-657
17 Sensör test cihazı SM-TEST-1	sm-test-1
18 C-kanallı silindirler	-
19 T-kanallı silindirler	-
20 Kalem silindir	-
21 Açısal döner silindir DSM	-
- Tanımlama etiketi ASLR	E-657
Güvenlik klipsi NEAU	E-657
Klips SMBK-8	E-657

Yaklaşım sensörleri SMT/SME-10, C-kanal için

Sipariş bilgileri		
	Kablo uzunluğu [m]	Sipariş kodu
Bağlantı kablosu		
9/10/11 M5x0,5 Teknik özellikler → nebu		
	5	NEBU-M5G4-K-5-Q3-LE3
	1	NEBU-M5G4-K-1-Q3-M8G3
	1	NEBU-M5G4-K-1-Q3-M12G4
12/13 M8x1 Teknik özellikler → E-857		
	2,5	NEBU-M8G3-K-2.5-LE3
	5	NEBU-M8G3-K-5-LE3
	2,5	NEBU-M8W3-K-2.5-LE3
	5	NEBU-M8W3-K-5-LE3

Sipariş bilgileri		
	Ø için	Sipariş kodu
14 Montaj		
	125 ... 320	SMBN-10
15/16 Montaj kiti		
	8	SMBR-10-8
	10	SMBR-10-10
	12	SMBR-10-12
	16	SMBR-10-16
	20	SMBR-10-20
	25	SMBR-10-25
	32	SMBR-10-32
	40	SMBR-10-40
	50	SMBR-10-50
	63	SMBR-10-63
	6	WSM-6-SME-10
	8	WSM-8-SME-10
	10	WSM-10-SME-10

Sipariş bilgileri			
	Boyut	Sipariş kodu	PU ¹⁾
Tanımlama etiketi			
	23x4 mm	ASLR-L-423	34
Güvenlik klipsi			
	M8	NEAU-M8-GD	1
	M12	NEAU-M12-GD	1
Klips			
	-	SMBK-10	1

1) Çerçeve başına ambalaj adedi.

